

EINGEGANGEN

27. Juni 2016

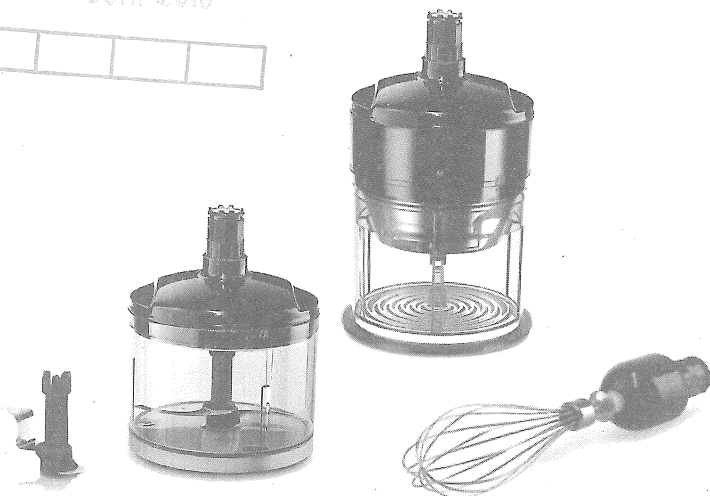

Register your new Bosch now:  
[www.bosch-home.com/welcome](http://www.bosch-home.com/welcome)

MSM6...



**BOSCH**

de Gebrauchsanleitung  
en Operating instructions  
fr Notice d'utilisation  
it Istruzioni per l'uso  
nl Gebruiksaanwijzing  
da Brugsanvisning

no Bruksanvisning  
sv Bruksanvisning  
fi Käyttöohje  
es Instrucciones de uso  
pt Instruções de serviço  
el Οδηγίες χρήσης

tr Kullanma talimatı  
pl Instrukcja obsługi  
uk Інструкція з експлуатації  
ru Инструкция по эксплуатации  
he הוראות שימוש  
ar تعليمات الاستخدام

A

XL

L

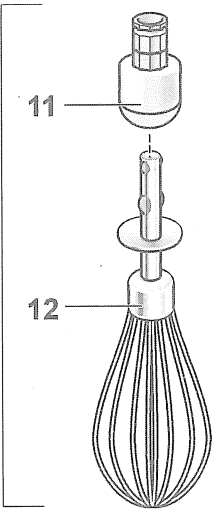
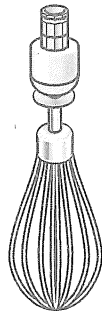
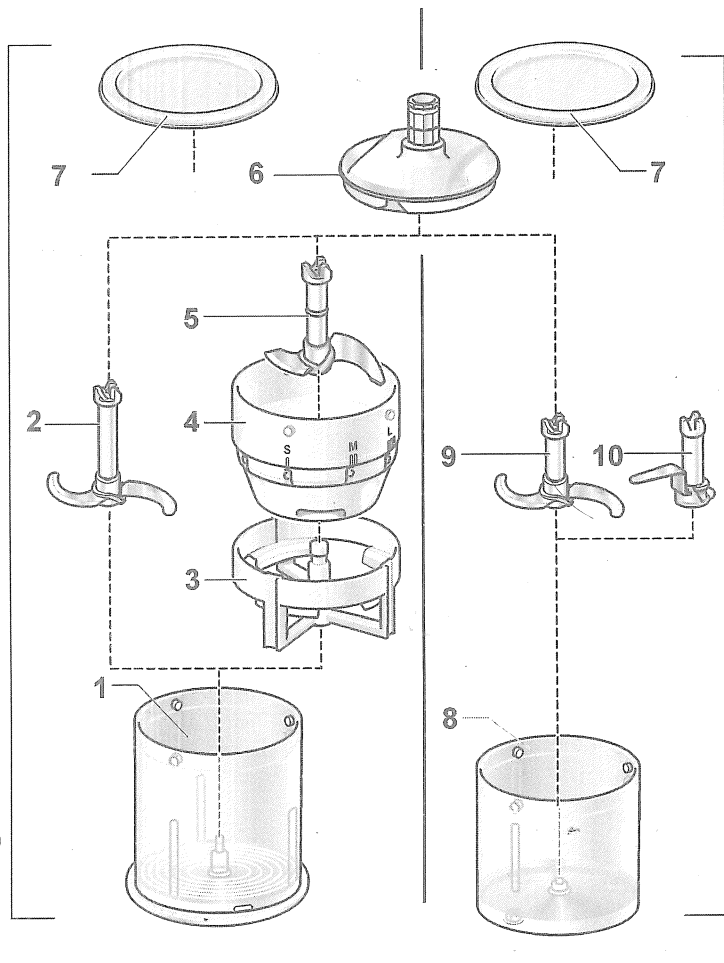

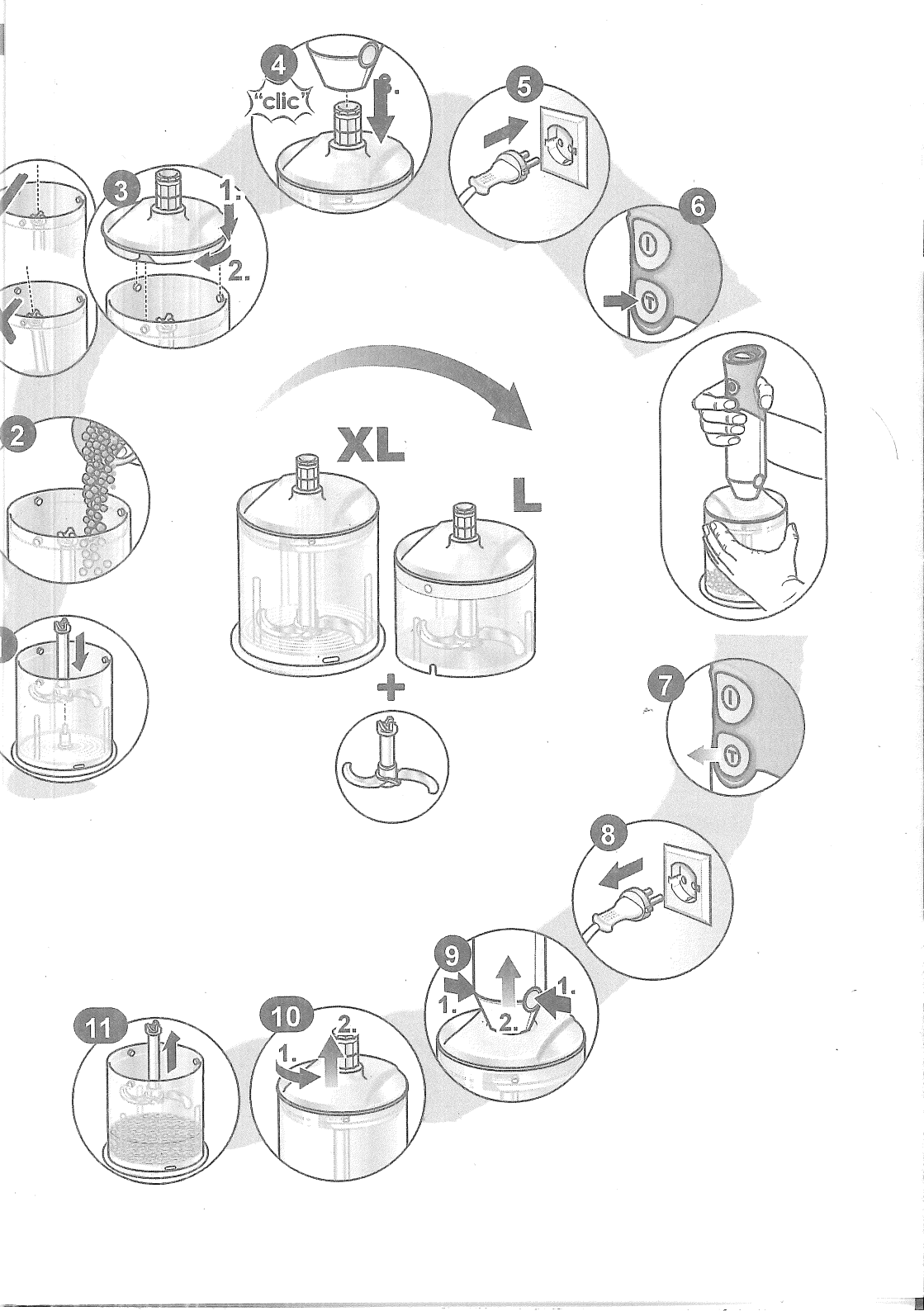



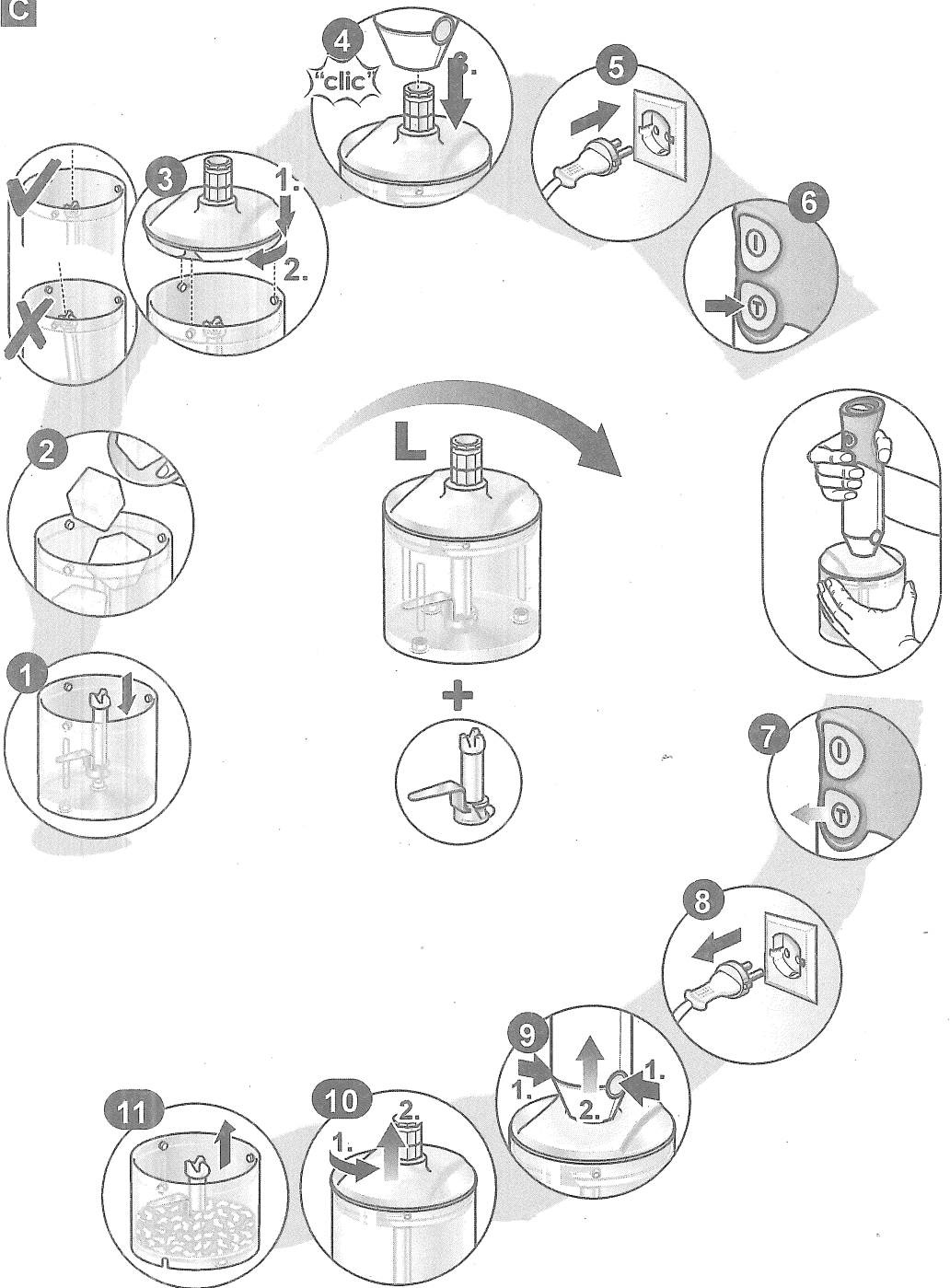



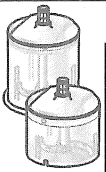
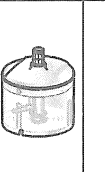
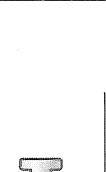







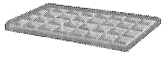

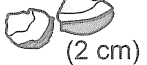





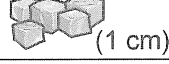













C





E	  		 
 → 	✓ ✓	100 g	10-20 s
 → 	✓ ✓	100 g	(3-8)x 3 s
 → 	✓ ✓	50 g	30-40 s
 →  (2 cm)	✓ ✓	100 g	(5-7)x 2 s
 ❄️	✓ ✓	100 g	(5-10)x 1 s
 →  (2 cm)	✓ ✓	150 g	30-40 s
 →  (2 cm)	✓ ✓	150 g	30-40 s
 →  (1 cm)	✓ ✓	100 g	10-20 s
 → 	✓ ✓	150 g	(2-5)x 1 s
 → 	✓ ✓	15 g	(7-10)x 1 s
 → 	✓ ✓	20 x	(3-8)x 1 s
 → 	✓ ✓	150 g	(5-10)x 1 s
<b>CNHR24</b>  (1 cm) + 	✓ ✓	50 g + 90 g	5 s
<b>CNHR25</b>  → 	✓ ✓	10 g	30 s
<b>CNHR26</b>  +  + 	✓ ✓	120 g + 1 g	5 s

 → 	
 100 g 	
L	M
✓	✓
✓	✓
✓	✓
✓	✓
✓	✓
✓	✓

F

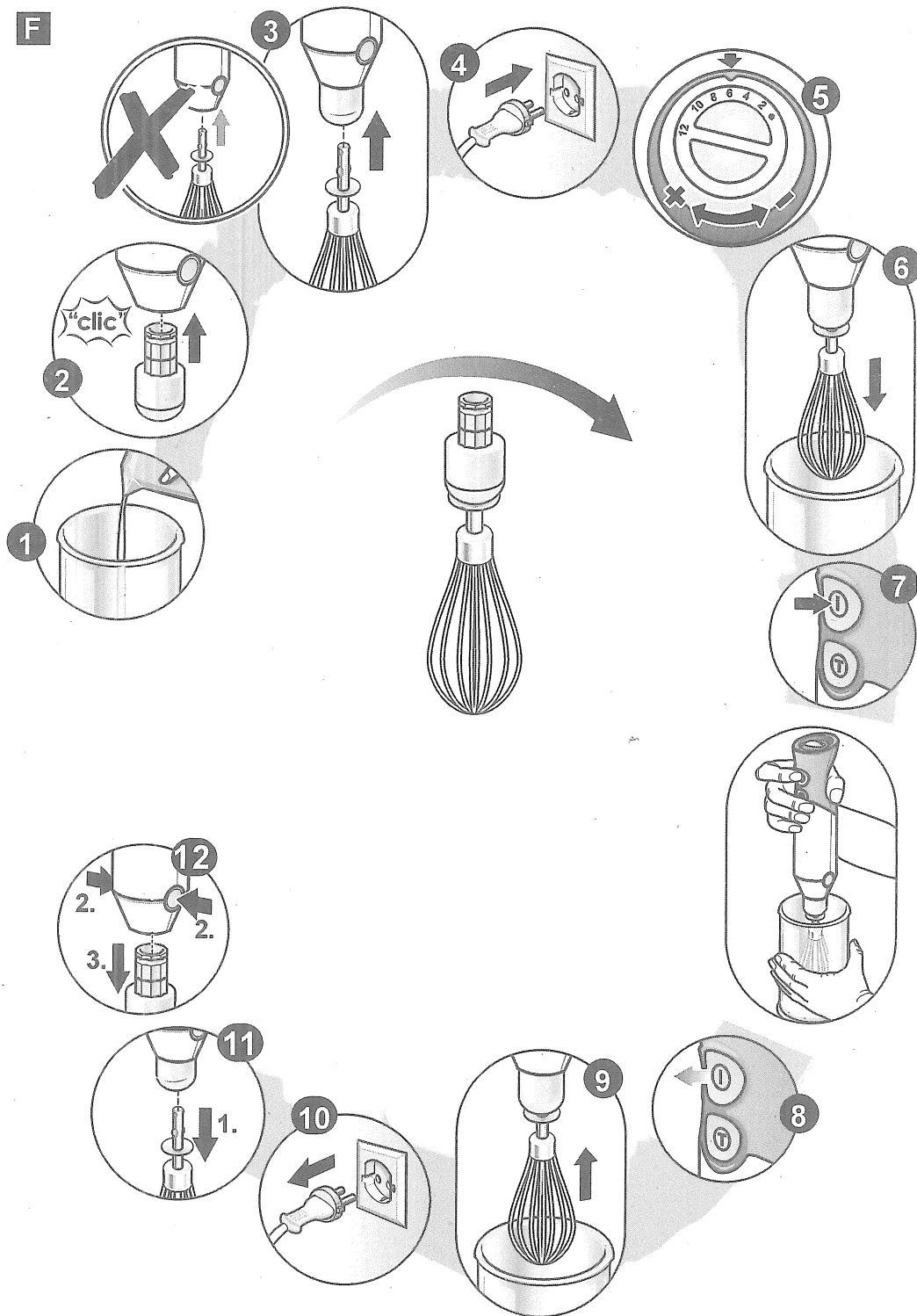

de	Deutsch	.....	3
en	English	.....	6
fr	Français	.....	9
it	Italiano	.....	13
nl	Nederlands	.....	16
da	Dansk	.....	19
no	Norsk	.....	22
sv	Svenska	.....	25
fi	Suomi	.....	28
es	Español	.....	31
pt	Português	.....	35
el	Ελληνικά	.....	38
tr	Türkçe	.....	42
pl	Polski	.....	45
uk	Українська	.....	49
ru	Русский	.....	53
he	עברית	.....	60
ar	عربي	.....	64

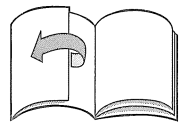
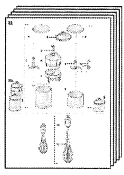



## Zu Ihrer Sicherheit

Dieses Zubehör ist für den Stabmixer MSM6... bestimmt.  
Gebrauchsanleitung des Stabmixers beachten. Das Zubehör ist nur für die in dieser Anleitung beschriebene Verwendung geeignet.

### Sicherheitshinweise für dieses Gerät

**Verletzungsgefahr durch scharfe Messer/rotierenden Antrieb!**  
Universalzerkleinerer nur im komplett zusammengesetzten Zustand verwenden!

Nie in das Messer im Universalzerkleinerer greifen.  
Messer des Universalzerkleinerers nur am Kunststoffgriff anfassen.  
Messer nie mit bloßen Händen reinigen. Bürste benutzen.

#### **Verbrühungsgefahr!**

Beim Verarbeiten von heißer Milch ein hohes, schmales Mixgefäß benutzen. Heiße Milch kann spritzen und zu Verbrühungen führen.

#### **Wichtig!**

Zubehör nur bei Stillstand des Grundgerätes aufsetzen und abnehmen.  
Niemals mit dem Stabmixer/Mixfuß im Universalzerkleinerer arbeiten.  
Der Universalzerkleinerer ist nicht mikrowellengeeignet.  
Den Aufsatz des Universalzerkleinerers nie in Flüssigkeiten tauchen und nicht unter fließendem Wasser oder in der Spülmaschine reinigen.  
Den Schneebesens niemals ohne den Getriebevorsatz in das Grundgerät einsetzen.  
Getriebevorsatz nie in Flüssigkeiten tauchen und nicht unter fließendem Wasser oder in der Spülmaschine reinigen.

Lesen Sie diese Anleitung sorgfältig vor dem Gebrauch, um wichtige Sicherheits- und Bedienungshinweise für dieses Gerät zu erhalten. Gebrauchsanleitung bitte aufbewahren. Bei Weitergabe des Gerätes an Dritte Gebrauchsanleitung mitgeben.

## Universalzerkleinerer (je nach Modell)

Bitte Bildseiten ausklappen.

#### **Bild**

#### **Universalzerkleinerer XL**

- 1 Universalzerkleinerer
- 2 Zerkleinerer-Messer
- 3 Vario-Träger
- 4 Vario-Siebeinsatz
- 5 Vario-Messer
- 6 Aufsatz
- 7 Deckel

#### **Universalzerkleinerer L**

- 7 Deckel
- 8 Universalzerkleinerer
- 9 Zerkleinerer-Messer

*Je nach Modell:*

#### **10 Ice-Crush-Messer**

Mit dem Ice-Crush-Messer können Sie Eis zerkleinern.  
Optimale Verarbeitungsmenge: 4–6 Eiswürfel.

#### **Hinweis:**

*Es wird der Aufsatz (6) des Universalzerkleinerers XL verwendet.*

Wenn der Universalzerkleinerer L nicht im Lieferumfang enthalten ist, kann dieser über den Kundendienst bestellt werden (Bestell-Nr. 657247).

## Bedienen



### *Verletzungsgefahr durch scharfes Messer!*

*Universalzerkleinerer nur im komplett zusammengesetzten Zustand verwenden! Nie in das Messer im Universalzerkleinerer greifen.*

*Messer des Universalzerkleinerers nur am Kunststoffgriff anfassen.*

*Messer nicht mit bloßen Händen berühren. Zum Reinigen Bürste benutzen.*

## Universalzerkleinerer mit Messer

Der Universalzerkleinerer mit Zerkleinerer-Messer ist geeignet zum Zerkleinern von Fleisch, Hartkäse, Zwiebeln, Kräutern, Knoblauch, Obst, Gemüse, Nüssen, Mandeln. Mit dem Universalzerkleinerer XL nutzen Sie die volle Leistung des Gerätes bei der Zubereitung von Honig-Brotaufstrich (bei Einhaltung der Rezeptvorgaben, siehe Bild ).

Die Maximalmengen und Verarbeitungszeiten in der Tabelle (Bild )) unbedingt beachten.

### *Vorsicht!*

*Vor dem Zerkleinern von Fleisch Knorpel, Knochen und Sehnen entfernen.*

*Der Universalzerkleinerer mit Zerkleinerer-Messern ist nicht geeignet zum Zerkleinern von sehr hartem Gut (Kaffeebohnen, Rettich, Muskatnüsse) und gefrorenem Gut (Obst o. Ä).*

**Bild – mit Zerkleinerer-Messer (Größe L und XL)**

**Bild – mit Ice-Crush-Messer (nur Größe L)**

- Universalzerkleinerer auf glatte und saubere Arbeitsfläche stellen und andrücken.
- Messer einsetzen.
- Lebensmittel einfüllen.

### *Achtung!*

*Messer muss gerade im Universalzerkleinerer sitzen, damit der Aufsatz richtig sitzt (Bild / -3).*

- Aufsatz auf den Universalzerkleinerer setzen und im Uhrzeigersinn drehen, bis er hörbar einrastet.
- Grundgerät auf den Aufsatz setzen und einrasten lassen.
- Netzstecker einstecken.

- Grundgerät und Universalzerkleinerer fest halten und Gerät einschalten (Turbo-Geschwindigkeit).
- Nach der Verarbeitung die Einschalttaste loslassen.

## Nach der Arbeit

- Netzstecker ziehen.
- Entriegelungstasten drücken und Grundgerät vom Aufsatz abnehmen.
- Aufsatz gegen den Uhrzeigersinn drehen und vom Universalzerkleinerer nehmen.
- Messer am Kunststoffgriff anfassen und herausnehmen.
- Deckel zum Aufbewahren verarbeiteter Lebensmittel auf den Universalzerkleinerer setzen.

## Universalzerkleinerer mit Vario-Set (nur Größe XL)

Der Universalzerkleinerer mit Vario-Set ist geeignet zum Zerkleinern von harten, trockenen Lebensmitteln (z. B. Schokolade, Nüsse, Mandeln, Parmesan) oder Eiswürfeln in Stücke von kleiner (S), mittlerer (M) oder großer (L) Größe. Die Größe wird durch die Platzierung der Markierungen S, M oder L am Vario-Siebeinsatz beim Einsetzen in den Vario-Träger bestimmt.

Hinweise und Empfehlungen zu Einstellungen, Mengen und Verarbeitungszeiten finden Sie in der Tabelle (Bild ).

### **Bild )**

- Universalzerkleinerer auf glatte und saubere Arbeitsfläche stellen und andrücken.
- Vario-Träger in den Universalzerkleinerer einsetzen. Zapfen am Universalzerkleinerer müssen in den Nuten des Halters sitzen.
- Vario-Siebeinsatz auf den Universalzerkleinerer setzen.

Die Markierungen (S/M/L) müssen entsprechend des gewünschten Zerkleinerungsgrades über den Zapfen des Universalzerkleinerers platziert werden (Bild -2).

- Vario-Messer einsetzen.
- Lebensmittel einfüllen.

### *Achtung!*

*Vario-Messer muss gerade im Vario-Siebeinsatz sitzen, damit der Aufsatz richtig sitzt (Bild -3a).*

- Aufsatz auf den Vario-Siebeinsatz setzen und im Uhrzeigersinn drehen, bis er hörbar einrastet.
- Grundgerät auf den Aufsatz setzen und einrasten lassen.
- Netzstecker einstecken.
- Grundgerät und Universalzerkleinerer fest halten und Gerät einschalten (Turbo-Geschwindigkeit).
- Nach der Verarbeitung die Einschalttaste loslassen.

#### **Hinweis!**

*Der Universalzerkleinerer sollte geleert werden, bevor das Zerkleinerungsgut die Unterkante des Vario-Trägers erreicht.*

#### **Nach der Arbeit**

- Netzstecker ziehen.
- Entriegelungstasten drücken und Grundgerät vom Aufsatz abnehmen.
- Aufsatz gegen den Uhrzeigersinn drehen und vom Vario-Siebeinsatz nehmen.
- Messer am Kunststoffgriff anfassen und herausnehmen.
- Vario-Siebeinsatz und Vario-Träger abnehmen.
- Deckel zum Aufbewahren verarbeiteter Lebensmittel auf den Universalzerkleinerer setzen.

#### **Reinigen**

##### **Achtung!**

*Den Aufsatz des Universalzerkleinerers nie in Flüssigkeiten tauchen und nicht unter fließendem Wasser oder in der Spülmaschine reinigen.*

- Den Aufsatz nur feucht abwischen.
- Universalzerkleinerer, Messer, Vario-Träger, Vario-Siebeinsatz und Deckel sind spülmaschinenfest.

#### **Schneebesen**

Bitte Bildseiten ausklappen.

##### **Bild A**

11 Getriebevorsatz für Schneebesen

12 Schneebesen

Ein Schneebesen kann über den Kundendienst bestellt werden (Bestell-Nr. 657379).

#### **Bedienen**

Der Schneebesen ist geeignet zum Schlagen von Schlagsahne, Eischnee und Milchschaum (aus heißer (max. 70 °C) und kalter Milch (max. 8 °C)) sowie zur Zubereitung von Saucen und Desserts.



##### **Verbrühungsgefahr!**

*Beim Verarbeiten von heißer Milch ein hohes, schmales Mixgefäß benutzen. Heiße Milch kann spritzen und zu Verbrühungen führen.*

##### **Bild B**

- Lebensmittel in den Mixbecher einfüllen.
- Getriebevorsatz auf das Grundgerät setzen und einrasten lassen.
- Schneebesen in den Getriebevorsatz stecken und einrasten lassen.

##### **Achtung!**

*Den Schneebesen niemals ohne den Getriebevorsatz in das Grundgerät einsetzen (Bild B-3).*

- Netzstecker einstecken.
- Gewünschte Drehzahl mit der Drehzahlregelung (wenn vorhanden) einstellen (Empfehlung: hohe Drehzahl).
- Grundgerät und Mixbecher fest halten und gewünschte Einschalttaste drücken.
- Nach der Verarbeitung die Einschalttaste loslassen.

#### **Nach der Arbeit**

- Netzstecker ziehen.
- Entriegelungstasten drücken und Grundgerät vom Getriebevorsatz abnehmen.
- Schneebesen vom Getriebevorsatz abnehmen.

#### **Reinigen**

##### **Achtung!**

*Getriebevorsatz nie in Flüssigkeiten tauchen und nicht unter fließendem Wasser oder in der Spülmaschine reinigen.*

- Getriebevorsatz nur feucht abwischen.
- Der Schneebesen kann in der Spülmaschine gereinigt werden.

Änderungen vorbehalten.