

# Panasonic®

## Bedienungsanleitung Plasma-Fernseher

Modell-Nr. **TH-37PX80E**  
**TH-42PX80E**

# VIERA

## Inhalt

### Bitte unbedingt lesen

- Sicherheitsmaßnahmen ..... 2  
(Warnung / Vorsicht)
- Hinweise ..... 3
- Pflege und Instandhaltung ..... 3

### Kurzleitfaden

- Mitgeliefertes Zubehör /  
Sonderzubehör ..... 4
- Anordnung der Bedienelemente ... 6
- Grundlegende Anschlüsse ..... 8
- Automatische Einrichtung ... 10
- Gebrauch der Menüfunktionen ... 12

VIERA  
Link

QLink

DVB®

SD  
HG

HD  
ready

HDMI™  
HIGH-DEFINITION MULTIMEDIA INTERFACE

Bitte lesen Sie diese Bedienungsanleitung vor der Inbetriebnahme des Gerätes vollständig durch und bewahren Sie sie für zukünftige Bezugnahme griffbereit auf.

Die Bilder in dieser Anleitung dienen lediglich als Illustrationen.

Wenn eine Kontaktaufnahme mit Ihrem Panasonic-Fachhändler erforderlich wird, beziehen Sie sich dazu bitte auf die dem Gerät beiliegende Pan-Europäische Garantie.

**Sie finden detaillierte Informationen in der Bedienungsanleitung auf der CD-ROM.**

**Um die Bedienungsanleitung auf der CD-ROM anzeigen zu können, benötigen Sie einen Personalcomputer mit CD-ROM-Laufwerk, und Adobe® Reader® (Empfehlung: Version 7.0 oder eine neuere Version) muss auf dem PC installiert sein.**

Je nach Betriebssystem oder den am PC vorgenommenen Einstellungen kann es vorkommen, dass die Bedienungsanleitung nicht automatisch startet.

In einem solchen Fall öffnen Sie die PDF-Datei unter \MANUAL\PDF manuell, um die Bedienungsanleitung anzuzeigen.

Deutsch



TQB0E0580A-G

# Sicherheitsmaßnahmen

## Warnung

### Handhabung von Netzstecker und Netzkabel

- Schieben Sie den Netzstecker bis zum Anschlag in die Netzsteckdose ein. (Ein lockerer Anschluss kann Wärme erzeugen und einen Brandausbruch verursachen.)
- Sichern Sie sich einen einfachen Zutritt zum Stecker des Versorgungskabels.
- Vergewissern Sie sich, dass den Erdungspol des Hauptsteckers sicher angeschlossen ist, um einen elektrischen Schlag zu vermeiden.
  - Ein Gerät der KLASSE I muss an eine vorschriftsmäßig geerdete Netzsteckdose angeschlossen werden.
- Berühren Sie den Netzstecker auf keinen Fall mit nassen Händen. (Anderenfalls besteht die Gefahr eines elektrischen Schlages.)
- Verwenden Sie auf keinen Fall ein anderes als das Netzkabel im Lieferumfang dieses Fernsehers. (Dies kann einen Brandausbruch oder elektrischen Schlag zur Folge haben.)
- Schützen Sie das Netzkabel vor Beschädigung. (Ein beschädigtes Netzkabel kann einen Brandausbruch oder elektrischen Schlag verursachen.)
  - Ziehen Sie unbedingt den Netzstecker aus der Netzsteckdose, bevor Sie den Aufstellungsort des Fernsehers verändern.
  - Stellen Sie keine schweren Gegenstände auf das Netzkabel, und vermeiden Sie eine Verlegung des Netzkabels in der Nähe von Heizkörpern oder anderen Geräten, die sehr heiß werden können.
  - Das Netzkabel darf nicht verdreht, geknickt oder überdehnt werden.
  - Ziehen Sie nicht am Netzkabel. Ergreifen Sie beim Abtrennen des Netzkabels stets den Netzstecker, ohne am Kabel selbst zu ziehen.
- Verwenden Sie auf keinen Fall einen beschädigten Netzstecker oder eine beschädigte Netzsteckdose.

**Trennen Sie den Netzstecker unverzüglich von der Netzsteckdose, falls irgendeine Anomalie festgestellt wird!**

220-240 V  
Wechselstrom,  
50 / 60 Hz



### Stromversorgung

- Dieser Fernseher arbeitet mit Wechselstrom von 220-240 V, 50 / 60 Hz.

### Keine Gehäuseteile entfernen Keine Änderungen am Gerät vornehmen

(Im Geräteinneren befinden sich Bauteile, die hohe Spannung führen und starke elektrische Schläge verursachen können.)

- Lassen Sie das Gerät grundsätzlich von Ihrem Panasonic-Fachhändler überprüfen, einstellen oder reparieren.

### Flüssigkeiten vom Gerät fernhalten

- Um Beschädigungen zu vermeiden, die zu einem Brand oder elektrischen Schlag führen könnten, halten Sie dieses Gerät von Tropf- oder Spritzwasser fern.
- Keine Behälter mit Wasser (Blumenvase, Becher, Kosmetik usw.) auf oder über dem Gerät aufstellen.

### Das Gerät weder direkter Sonneneinstrahlung noch anderen Wärmequellen aussetzen

- Das Gerät sollte keiner direkten Sonneneinstrahlung und anderen Hitzequellen ausgesetzt werden. Zur Verhinderung von Brandgefahr niemals Kerzen oder andere Quellen von offenen Flammen auf das Fernsehgerät oder in seine Nähe stellen.

### Fremdgegenstände aus dem Geräteinneren fernhalten

- Verhindern Sie, dass Gegenstände in die Lüftungsschlitze gelangen (dies kann einen Brandausbruch oder elektrischen Schlag zur Folge haben).

### Den Fernseher nicht auf einer schrägen oder unstablen Unterlage aufstellen

- Anderenfalls kann das Gerät herunterfallen oder umkippen.

### Ausschließlich die speziell für dieses Gerät vorgesehenen Ständer / Montageteile verwenden

- Werden nicht genehmigte Standfüße oder andere Befestigungen verwendet, kann die Stabilität des Gerätes beeinträchtigt werden und so Verletzungsgefahr entstehen. Bitte beauftragen Sie unbedingt Ihren Panasonic-Fachhändler mit der Aufstellung des Gerätes.
- Verwenden Sie nur zugelassene Standfüße / Wandhalterungen (S. 4).

### Halten Sie Kinder von SD-Karten fern

- Wie bei allen kleinen Gegenständen besteht die Gefahr, dass SD-Karten von Kleinkindern verschluckt werden. Entfernen Sie die SD-Karte sofort nach ihrem Gebrauch.

# Hinweise

## Vorsicht

### ■ Vor dem Reinigen des Gerätes den Netzstecker ziehen

- Wenn das Gerät während der Reinigung mit der Netzsteckdose verbunden ist, kann dies einen elektrischen Schlag zur Folge haben.

### ■ Wird das Fernsehgerät längere Zeit nicht genutzt, vom Stromnetz trennen

- Selbst im ausgeschalteten Zustand verbraucht dieses Gerät eine geringe Menge Strom, solange der Netzstecker an eine stromführende Netzsteckdose angeschlossen ist.

### ■ Nur aufrecht transportieren

- Wird der Fernseher mit nach oben oder unten weisendem Bildschirm transportiert, kann dies eine Beschädigung der Schaltungen im Geräteinneren verursachen.

### ■ Für einen zur Wärmeabfuhr ausreichenden Freiraum im Umfeld des Gerätes sorgen

Mindestabstand

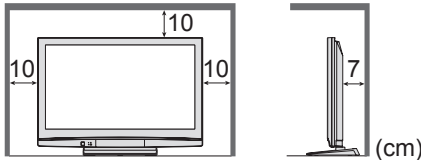

- Wenn sie den Standfuß verwenden, lassen sie zwischen dem unteren Teil des Fernsehgerätes und dem Fußboden etwas Freiraum.
- Richten sie sich bei der Wandhalterung nach der Installationsanleitung.

### ■ Die Belüftungsschlitze an der Rückwand nicht blockieren

- Bei durch Vorhänge, Zeitungen, Tischdecken usw. verdeckten Lüftungsschlitzen kann das Gerät überhitzen, Feuer fangen oder es droht Verletzungsgefahr durch Stromschlag.

### ■ Sie sollten Ihr Gehör nicht zu starker Lautstärke aus Kopfhörern aussetzen

- Dies kann Ihr Gehör dauerhaft schädigen.

# Pflege und Instandhaltung

Ziehen Sie zunächst den Netzstecker aus der Netzsteckdose.

## Bildschirm

Regelmäßige Pflege: Entfernen Sie Schmutzflecken durch saches Abreiben mit einem weichen Tuch von der Bildschirmoberfläche. Bei hartnäckiger Verschmutzung: Reinigen sie die Oberfläche mit einem weichen Lappen, angefeuchtet mit klarem Wasser oder Wasser mit neutralem Reinigungsmittel (im Verhältnis 1 Teil Reinigungsmittel auf 100 Teile Wasser). Reiben Sie anschließend mit einem trockenen, weichen Tuch nach.

### Vorsicht

- Die Oberfläche des Bildschirms weist eine Spezialbeschichtung auf und kann daher leicht beschädigt werden. Klopfen Sie nicht mit einem Fingernagel oder anderen harten Gegenständen gegen die Bildschirmoberfläche, und schützen Sie sie vor Kratzern durch derartige Gegenstände.
- Schützen Sie die Oberfläche vor Kontakt mit Insektiziden, Lösungsmitteln und anderen leichtflüchtigen Substanzen (sie kann durch derartige Mittel angegriffen werden).

## Gehäuse, Sockel

Regelmäßige Pflege: Reiben Sie Schmutzflecken mit einem weichen, trockenen Tuch von den Außenflächen ab. Bei hartnäckiger Verschmutzung: Feuchten Sie ein weiches Tuch mit sauberem Wasser oder einer neutralen Reinigungslösung an. Wringen Sie das Tuch gründlich aus, und reiben Sie die Außenflächen damit ab. Reiben Sie anschließend mit einem trockenen, weichen Tuch nach.

### Vorsicht

- Verwenden Sie kein Reinigungsmittel direkt auf den Außenflächen des Gerätes. (Falls Flüssigkeit in das Innere eindringt, kann dies einen Ausfall des Gerätes verursachen.)
- Schützen Sie die Außenflächen vor Kontakt mit Insektiziden, Lösungsmitteln und anderen leichtflüchtigen Substanzen (die Lackierung kann durch derartige Mittel angelöst werden, so dass sie abblättert).
- Sie sollten das Gehäuse des Gerätes und den Standfuß nicht über längere Zeit dem Kontakt mit Gummi oder PVC aussetzen.

## Netzstecker

Reiben Sie den Netzstecker in regelmäßigen Abständen mit einem trockenen Tuch ab. (Feuchtigkeit und Staub können einen Brandausbruch oder elektrischen Schlag verursachen.)

### Kein Standbild über längere Zeit hinweg anzeigen

Anderenfalls bleibt u.U. ein Nachbild auf dem Plasmabildschirm zurück („Einbrennen“). Da es sich bei diesem Phänomen nicht um eine Funktionsstörung handelt, erstreckt sich die Garantieleistung des Herstellers nicht darauf.

Typische Standbilder

- Programmposition und andere Logos
- Standbild mit einem Bildseitenverhältnis von 4:3
- Videospiel
- Computerbild



Um Einbrennen zu verhindern, wird der Kontrast automatisch verringert, wenn dem Gerät einige Minuten lang kein Signal zugeleitet bzw. kein Bedienungsvorgang ausgeführt wird.

### ■ Bereitschafts-Umschaltautomatik

- Wird ca. 30 Minuten kein Signal empfangen und falls keine Operationen im Analogbetrieb erfolgten, schaltet das Fernsehgerät automatisch in den Stand-by Modus.

### ■ Platzieren sie das Gerät so weit wie möglich entfernt von anderen Geräten dieser Art

- Elektronische Geräte  
Insbesondere dürfen keine Videogeräte in unmittelbarer Nähe des Fernsehers platziert werden (elektromagnetische Einstrahlungen können Bildstörungen und Klangverzerrungen verursachen).
- Geräte mit Infrarotsensor  
Dieser Fernseher gibt Infrarotstrahlen ab (die den Betrieb anderer Geräte beeinträchtigen können).

# Mitgeliefertes Zubehör / Sonderzubehör

## Standardzubehör

Bitte vergewissern Sie sich nach dem Auspacken, dass das nachstehend aufgeführte Zubehör vollständig vorhanden ist.

- Fernbedienung  
● N2QAYB000239



- Batterien für die Fernbedienung (2)  
● R6 (UM3)



- Klemmeinrichtung (2)  
→ S. 6

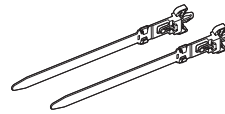

- Netzkabel  
→ S. 9

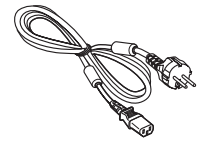

- Bedienungsanleitung
- Pan-Europäische Garantie

- Reinigungstuch



- Sockel (ST-42R4-WG)  
● TBLX0053  
→ S. 5

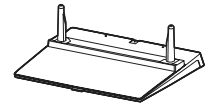

- In diesem Produkt befinden sich mögliche gefährliche Teile (wie etwa Kunststofftüten), die von Kleinkindern aus Versehen eingeatmet oder verschluckt werden könnten. Diese Teile außer Reichweite von Kleinkindern aufbewahren.

## Sonderzubehör

Wandhalterung  
(vertikal)

- TY-WK42PV3W
- TY-WK42PV4W

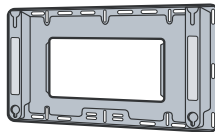

(schräg)

- TY-WK42PR3W
- TY-WK42PR4W

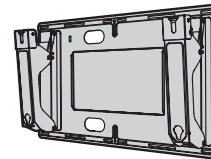

### Vorsicht

- Bitte beauftragen Sie unbedingt Ihren Fachhändler oder einen Fachmann mit der Montage der Wandhalterung, damit die volle Leistung von diesem Gerät erhalten wird und die Sicherheit gewährleistet ist.
- Lesen Sie bitte die Bedienungsanleitung für den Sockel aufmerksam durch, und treffen Sie die erforderlichen Schritte, um absolut sicher zu sein, dass der Fernseher nicht umkippt.
- Bitte gehen Sie bei der Installation sorgsam mit dem Fernseher um, da das Gerät beschädigt werden kann, wenn es starken Erschütterungen, Stößen oder anderen Kräften ausgesetzt wird.

## Einlegen der Batterien in die Fernbedienung

1

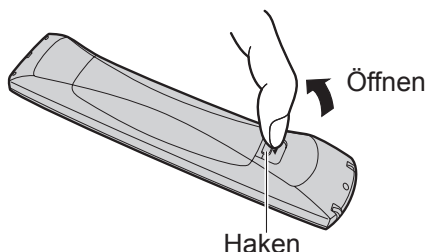

2

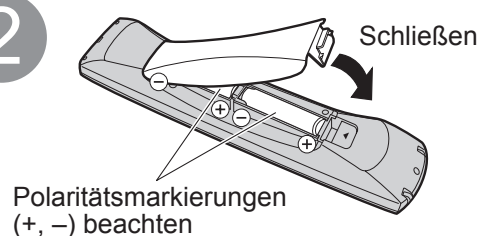

### Vorsicht

- Werden die Batterien mit vertauschter Polarität eingelegt, kann dies zu einem Auslaufen von Batterieelektrolyt und Korrosion führen, wodurch die Fernbedienung beschädigt wird.
- Legen Sie nicht eine alte und eine neue Batterie gemeinsam ein.
- Legen Sie keine Batterien unterschiedlicher Sorten ein (z.B. eine Alkali- und eine Manganbatterie).
- Verwenden Sie keine aufladbaren Batterien (Ni-Cd-Akkus) in dieser Fernbedienung.
- Batterien dürfen weder verbrannt noch zerlegt werden.  
Batterien keinen übermäßigen Temperaturen wie Sonneneinstrahlung, Feuer usw. aussetzen.

## Befestigen des Sockels

### Warnung

#### Den Sockel nicht zerlegen oder modifizieren.

- Auf einer instabilen Fläche kann das Gerät umfallen und dabei beschädigt werden oder Verletzungen verursachen.

### Vorsicht

#### Verwenden Sie den Sockel nicht mit irgendwelchen anderen Fernsehern oder Displays.

- Auf einer instabilen Fläche kann das Gerät umfallen und dabei beschädigt werden oder Verletzungen verursachen.

#### Den Sockel nicht verwenden, falls er verzogen, gerissen oder gebrochen ist.

- Falls der Sockel in diesem Zustand verwendet wird, kann er noch mehr beschädigt werden und dabei Verletzungen verursachen. Wenden Sie sich in diesem Fall an das Verkaufsgeschäft.

#### Beim Aufstellen kontrollieren, ob alle Schrauben richtig festgezogen sind.

- Falls Sie beispielsweise die Schrauben bei der Montage nicht richtig festziehen, ist der Sockel nicht stark genug, um den Fernseher zu tragen, der dann umkippen und beschädigt werden oder zu Körperverletzungen führen könnte.

#### Stellen Sie sicher, dass der Fernseher nicht umkippt.

- Falls der Fernseher einem starken Stoß ausgesetzt wird oder Kinder auf den Sockel klettern, während der Fernseher daran befestigt ist, kann der Fernseher umstürzen und Verletzungen verursachen.

#### Das Anbringen und Abnehmen des Fernsehers muss von mindestens zwei Personen ausgeführt werden.

- Falls diese Arbeiten nicht von mindestens zwei Personen ausgeführt werden, kann der Fernseher herunterfallen und Verletzungen verursachen.

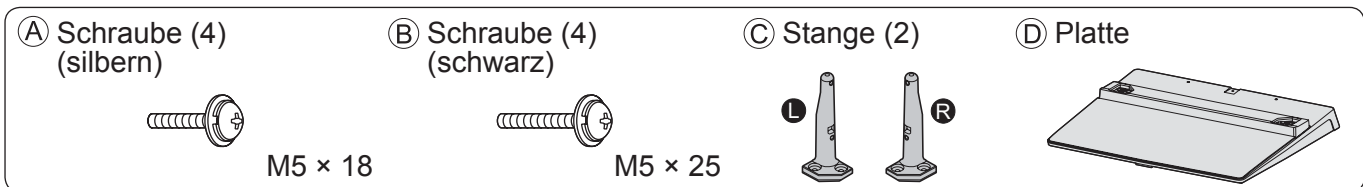

### Zusammenbau des Sockels

Verwenden Sie die vier Schrauben **A**, um die linke und rechte Stange sicher an der Platte zu befestigen.

- Achten Sie darauf, die Schrauben fest anzuziehen.
- Falls die Schrauben gewaltsam mit einer falschen Ausrichtung eingeschraubt werden, führt dies zu einem Ausreißen der Gewinde.
- Auf der Unterseite des Pols ist das Zeichen „L“ oder „R“ aufgedruckt.

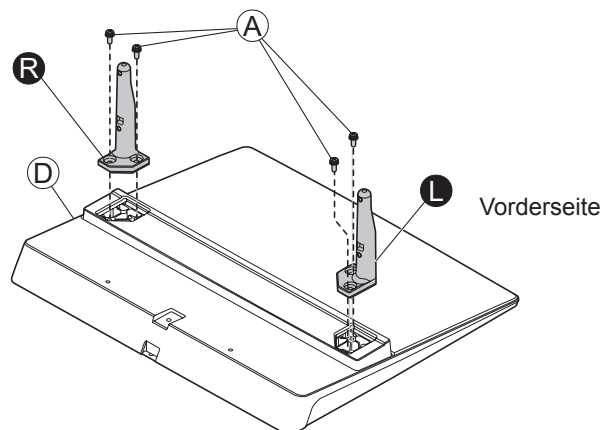

### Befestigen des Fernsehers

Verwenden Sie zum Befestigen die Schrauben **B**.

- Achten Sie darauf, die Schrauben fest anzuziehen.
- Führen Sie diese Arbeiten auf einer ebenen Fläche aus.

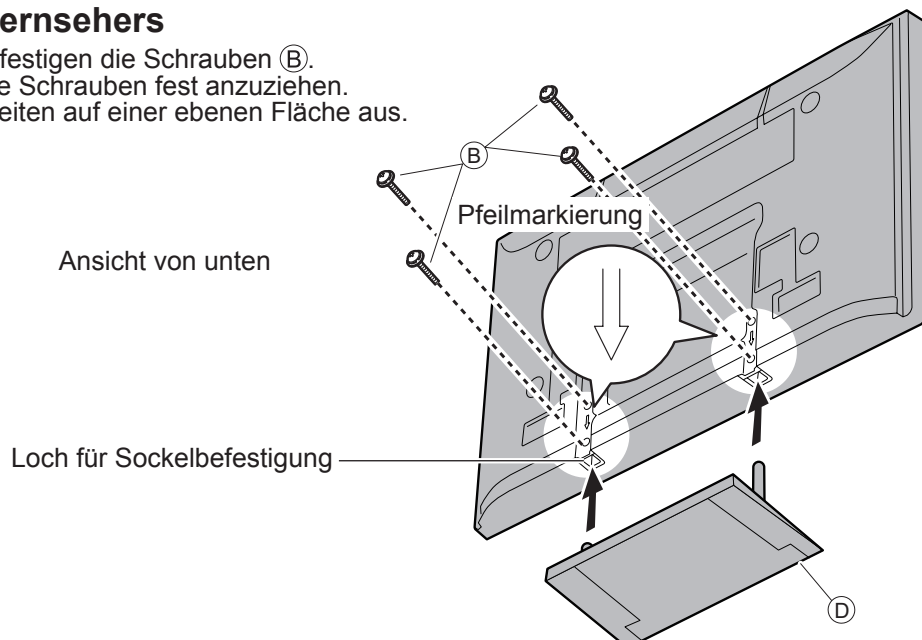



# Mitgeliefertes Zubehör / Sonderzubehör

## Gebrauch der Kabelklemmen

Rückseite des Fernsehers

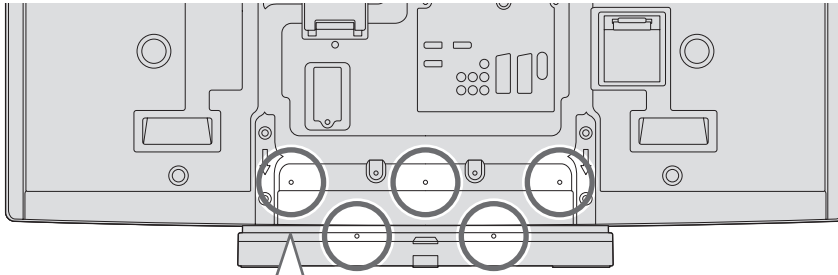

- Bündeln Sie das HF-Kabel nicht mit dem Netzkabel (dies kann Bildverzerrungen verursachen).
- Sichern Sie Kabel bei Bedarf mit den Klemmen.
- Bei Verwendung von Sonderzubehör zum Sichern von Kabeln folgen Sie den Anweisungen in der Gebrauchsanweisung des betreffenden Sonderzubehörs.

**■ Befestigen Sie die Kabelschelle.**

Loch

Kabelschelle in ein Loch einführen

**Entfernen vom Fernseher:**

Arretierungen

① Arretierungen auf beiden Seiten eingedrückt halten

**■ Bündeln Sie die Kabel.**

Haken

② Spitze unter die Haken einführen

**Lösen:**

Knopf

① Knopf eingedrückt halten

# Anordnung der Bedienelemente

## Fernseher

**Funktionswahl**

- Lautstärke, Kontrast, Helligkeit, Farbe, Bildschärfe, NTSC-Farbtone (im NTSC-Modus), Bass, Höhen, Balance, Auto Setup.

Klappe zum Öffnen hochklappen

Umschalten des Eingangsmodus

Kopfhörerbuchse

AV3-Buchsen

SD-Kartensteckplatz

**Wechseln der Programmpositionen um einen Schritt vor oder zurück. Wenn eine Funktion angezeigt wird, kann diese durch Drücken der Tasten angehoben oder abgesenkt werden. Im Bereitschaftsmodus wird dadurch der Fernseher eingeschaltet.**

**Aufnahme-LED**

- Bereitschaft für die direkte TV-Aufnahme: orangefarben

**C.A.T.S.-Sensor (Contrast Automatic Tracking System)**

- Erfasst die Helligkeit, um die Bildqualität im „Eco“-Modus des Bildmenüs einzustellen (S. 14)

**Netzschalter**

- Einschalten, um den Fernseher einzuschalten oder über die Fernbedienung in den Bereitschaftsmodus umzuschalten

**Fernbedienungs-Signalsensor**

**Betriebs-LED**

- Bereitschaft: Rot
- Ein: Grün
- Bei Verwendung der Fernbedienung zeigt diese Leuchte an, dass der Fernseher einen Befehl empfangen hat.

# Anordnung der Bedienelemente

## Fernbedienung

### Taste Bereitschaft Ein / Aus

- Umschalten des Fernsehers zwischen Ein und Bereitschaft

### Bildseitenverhältnis

- Umschalten des Bildseitenverhältnisses in der Bildseitenverhältniswahl-Liste
- Das gewünschte Bildseitenverhältnis kann auch durch wiederholtes Betätigen der Taste eingestellt werden

### VIERA Link-Menü

- Direktes Aufrufen des VIERA Link-Menüs

### Guide

- Es wird der Programmassistent oder das Programmverzeichnis angezeigt

### OK

- Bestätigung der Auswahl und Einstellungen
- Diese Taste nach Wahl einer Programmposition drücken, um sofort auf das andere Programm umzuschalten

### Haupt-Menü

- Diese Taste zum Aufrufen des VIERA Link-Menü sowie der Menüs für Bildeinstellung, Toneinstellung und Setup drücken

### Videotext

- Umschalten auf Videotext-Modus

### Untertitel

- Zeigt die Untertitel an.

### Zifferntasten

- Programmumschaltung und Umblättern von Videotext-Seiten
- Im Bereitschaftsmodus kann der Fernseher auch mit diesen Tasten eingeschaltet werden

### Programminformationen

- Anzeige von Programminformationen

### Programm Auf / Ab

- Sequentielle Programmwahl

### Bedienung eines Videorecorders / DVD-Gerätes von Panasonic

### Normalisieren

- Führt eine Rücksetzung der Bild- und Toneinstellungen auf Ihre Vorgabewerte durch.



### Wahl des Eingangsmodus

- TV - Umschalten zwischen DVB-Modus (Digitalsender) / Analog-Modus
- AV - Umschalten in den AV-Eingangsmodus von der Eingangswahl-Liste

### SD-Karte

- Schaltet auf den SD-Karten-Bildmodus um.

### Optionsmenü

- Einfache Einstellung für die Betrachtungs- und Tonooptionen

### Verlassen

- Rückkehr zum normalen Fernsehprogramm

### Cursorasten

- Auswahl und Einstellung

### Rückkehr

- Rückkehr zum vorigen Menü

### Farbige Tasten

- Wird für Wahl, Navigation und Betrieb der verschiedenen Funktionen verwendet.

### Halten

- Standbild / Laufendes Programm
- Halten der aktuellen Videotext-Seite (Videotext-Modus)

### Index

- Rückkehr zur Videotext-Indexseite (Videotext-Modus)

### Stummschaltung

- Ein- und Ausschalten der Stummschaltung

### Lautstärke aufwärts / abwärts

### Direkte TV-Aufzeichnung

- Zeichnet Programme sofort auf dem DVD-/Videorecorder mit Q-Link- oder VIERA Link-Anschluss auf.

### Surround

- Ein- und Ausschalten der Surround-Funktion

● Anordnung der Bedienelemente  
● Mitgeliefertes Zubehör / Sonderzubehör

# Grundlegende Anschlüsse

Die in den nachstehenden Abbildungen gezeigten Zusatzgeräte und Anschlusskabel gehören nicht zum Lieferumfang dieses Fernsehers. Bitte achten Sie unbedingt darauf, den Netzstecker aus der Netzsteckdose zu ziehen, bevor Sie irgendwelche Kabel anschließen oder abtrennen. Achten Sie beim Abtrennen des Netzkabels unbedingt darauf, zuerst den Netzstecker aus der Netzsteckdose zu ziehen.

## Beispiel 1 Anschließen der Antenne

### Nur Fernseher

Rückseite des Fernsehers

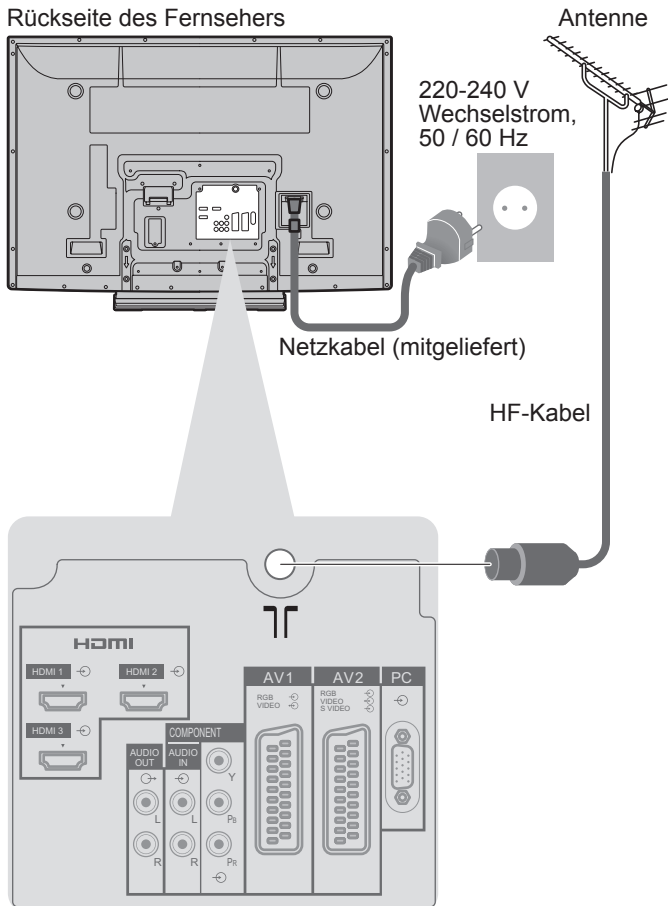

## Beispiel 2 Anschließen eines DVD-Recorders / Videorecorders

### Fernseher, DVD-Recorder oder Videorecorder

Rückseite des Fernsehers

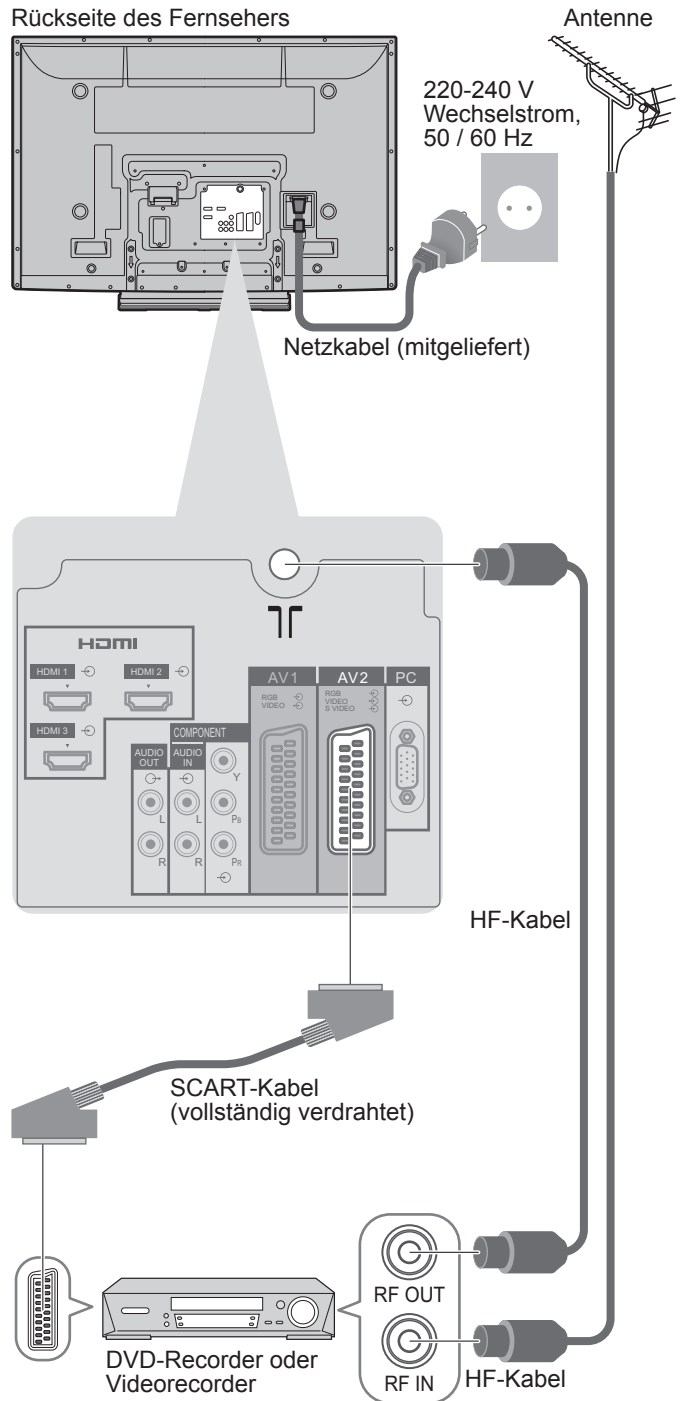

### Hinweise

- Einen mit Q-Link kompatiblen DVD-Recorder / Videorecorder an die AV1 oder AV2-Buchse anschließen.
- Für HDMI-taugliche Geräte kann mit dem HDMI-Kabel ein Anschluss an die HDMI-Buchse (HDMI1/HDMI2/HDMI3) durchgeführt werden.
- Lesen Sie auch die Bedienungsanleitung des angeschlossenen Geräts.



### Beispiel 3

## Anschließen eines DVD-Recorders / Videorecorders und eines Kabeltuners

### Fernseher, DVD-Recorder / Videorecorder und Kabeltuner

Rückseite des Fernsehers

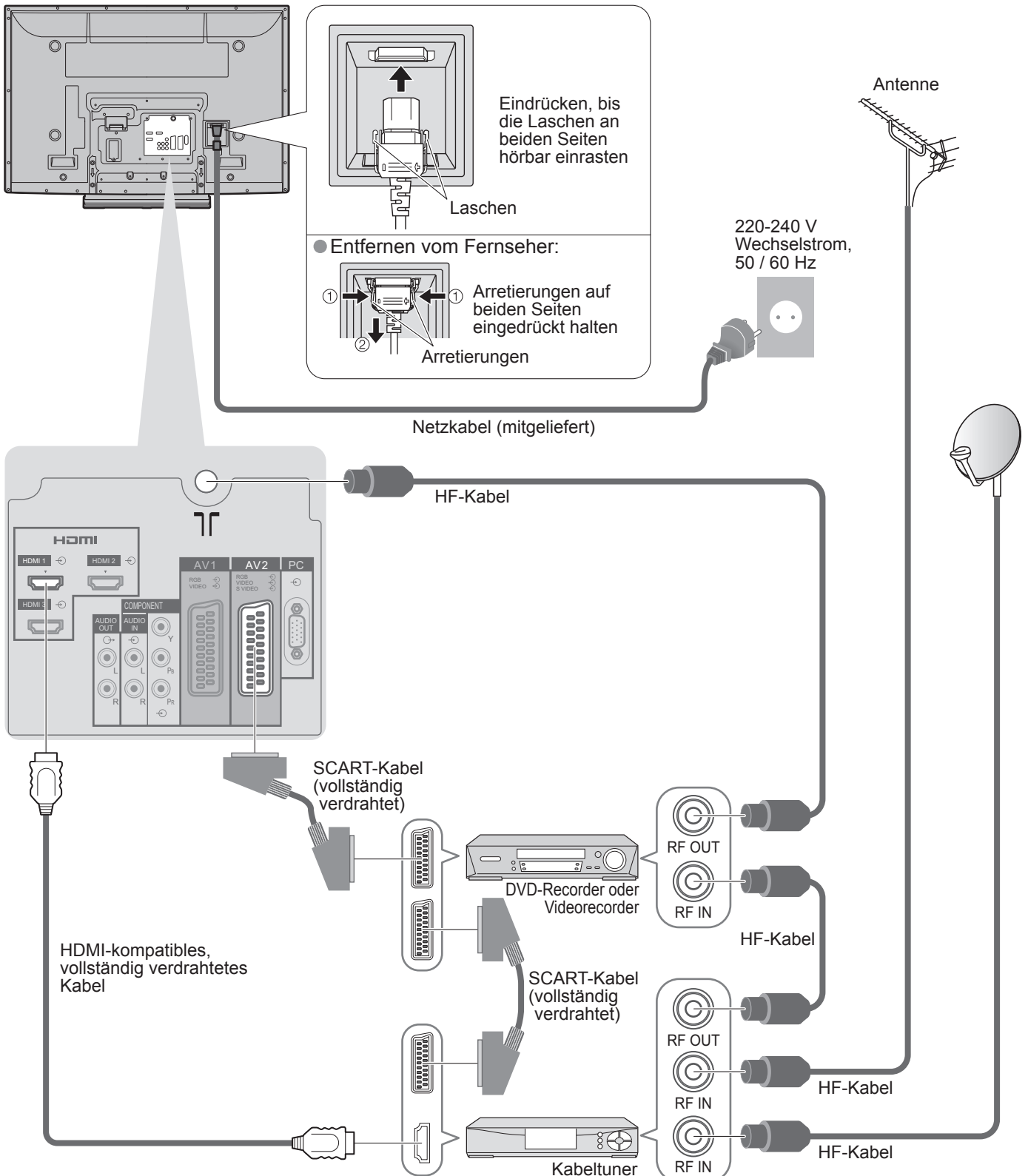

# Automatische Einrichtung

Diese Funktion dient zur automatischen Ausführung eines Sendersuchlaufs mit Speicherung aller dabei abgestimmten Fernsehkanäle.

Dieses Verfahren braucht nicht ausgeführt zu werden, wenn die Einrichtung Ihres neuen Fernsehers bereits vom Fachhändler vorgenommen wurde.

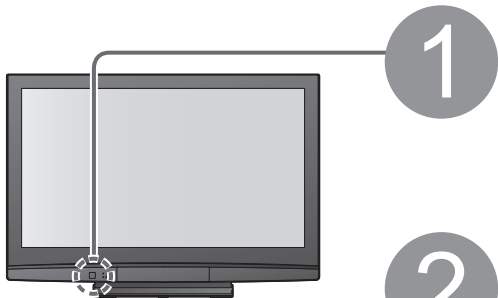

## 1 Schließen Sie den Fernseher an eine Netzsteckdose an, und schalten Sie ihn ein.

(Bis zum Erscheinen der Menüanzeige auf dem Bildschirm verstreichen mehrere Sekunden.)



- Danach kann das Gerät über die Fernbedienung eingeschaltet und in den Bereitschaftsmodus umgeschaltet werden. (Betriebs-LED: Ein)

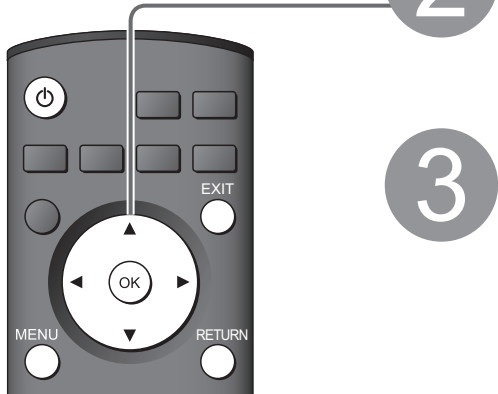

## 2 Wählen Sie die Sprache.

Menüsprache			
Deutsch	Dansk	Polski	Srpski
English	Svenska	čeština	Hrvatski
Français	Norsk	Magyar	Slovensčina
Italiano	Suomi	Slovenčina	Latviešu
Español	Türkçe	Български	eesti keel
Português	Ελληνικά	Română	Lietuvių
Nederlands			

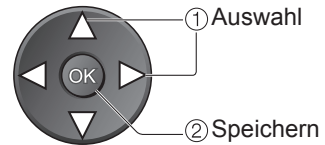

## 3 Wählen Sie Ihr Land aus.

Land		
Deutschland	Dänemark	Polen
Österreich	Schweden	Tschechische Rep.
Frankreich	Norwegen	Ungarn
Italien	Finnland	Slowakei
Spanien	Luxemburg	Osteuropa
Portugal	Belgien	
Schweiz	Niederlande	
Malta	Türkei	
Andorra	Griechenland	

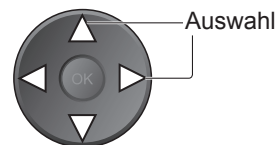

- Je nach dem gewählten Land kann es auch erforderlich sein, das Gebiet zu wählen.



## 4 Starten Sie die automatische Einrichtung.



Auto Setup – digital und analog			
Digitalsuchlauf	5	78	41
Analogsuchlauf	2		
Dieser Vorgang dauert ca. 5 Minuten.			
Kanal	Sendernamen	Typ	Qualität
62	CBBC Channel	Free TV	10
62	BBC Radio Wales	Free TV	10
62	E4	Free TV	10
62	Cartoon Nwk	Free TV	10
29		Analog	-
33	BBC1	Analog	-
Free TV: 4	Play TV: -	Radio: -	Daten: -
		Suche läuft	Analog: 2

- Das Auto Setup beginnt mit der Suche nach Fernsehprogrammen und speichert die gefundenen Programme. Die Reihenfolge, in der die Programmpositionen in der Tabelle aufgelistet sind, richtet sich nach dem Fernsehsignal, dem Fernsehsystem und den Empfangsbedingungen.

Preset-Daten senden	
Einen Moment bitte!	0% 100%
Fernbedienung inaktiv	

- Falls ein Recorder mit Q-Link, VIERA Link oder einer ähnlichen Technologie verbunden ist, werden die Einstellungen für Programm, Sprache und Land/Gebiet automatisch auf den Recorder heruntergeladen.



## 5 Wählen Sie die gewünschte Bildeinstellung.

Bitte wählen Sie Ihren Betrachtungsmodus	
Zu Hause	Shop

- Bei der Auswahl von „Shop“ wird der Bildmodus „Dynamik“ bei „Zu Hause“ der Modus „Normal“ dargestellt (S. 14)

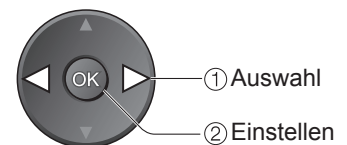

Die automatische Einrichtung ist abgeschlossen, und Ihr Fernseher ist zum Empfang von Fernsehprogrammen bereit.

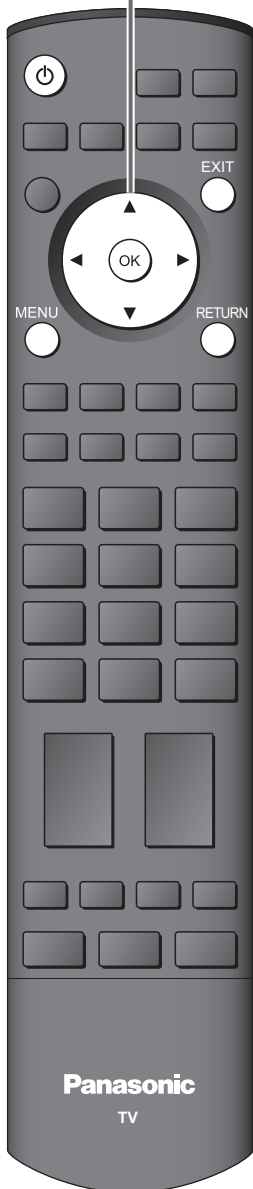

Die in den Bildschirm eingeblendeten Menüanzeigen ermöglichen einen bequemen Zugriff auf zahlreiche Funktionen dieses Fernsehers.

### ■ Gebrauch der Fernbedienung



Aufrufen des Hauptmenüs



Bewegen des Cursors / Wahl eines Menüs



Bewegen des Cursors / PegelEinstellung / Auswahl aus verschiedenen Optionen



Zugriff auf das Menü / Speichern von Einstellungen, nachdem Änderungen vorgenommen oder Optionen eingestellt wurden



Rückkehr zum vorigen Menü



Verlassen des Menüsystems und Rückkehr zum normalen Bild

### ■ Bildschirm-Hilfe

(Beispiel: Toneinstellung)

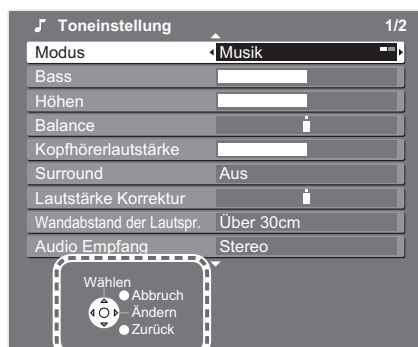

Anleitungsfeld

### Hinweise

- Bei Versagen des automatischen Sendersuchlaufs → „Auto Setup“ (S. 15).
- Bei Versagen des Herunterladens → „Daten herunterladen“ (S. 15).
- Initialisieren aller Einstellungen → „Werkseinstellungen“ (S. 15).
- Wenn der Fernseher zuletzt aus dem Bereitschaftsmodus ausgeschaltet wurde, wird nach erneutem Einschalten des Netzschalters wieder der Bereitschaftsmodus aktiviert.

# Gebrauch der Menüfunktionen

Verschiedene Menüs können aufgerufen werden, die Ihnen eine benutzerspezifische Einstellung von Bild-, Ton- und anderen Funktionen ermöglichen.

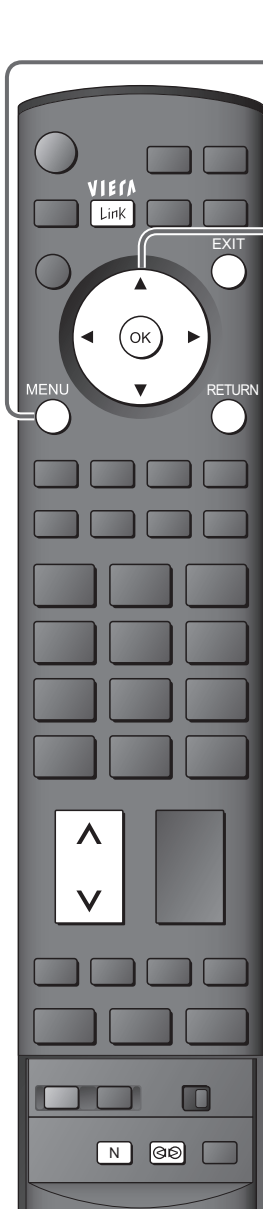

1

## Rufen Sie die Menüanzeige auf.

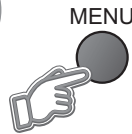

- Die (je nach Eingangssignal verschiedenen) Funktionen, die eingestellt werden können, werden angezeigt.

2

## Wählen Sie das gewünschte Menü aus.

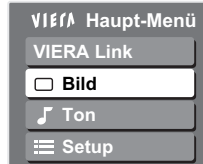

(Beispiel: Menü „Bildeinstellung“)

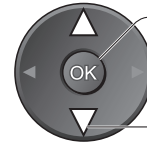

② Aufrufen

① Auswahl

3

## Wählen Sie die gewünschte Menüfunktion aus.



(Beispiel: Menü „Bildeinstellung“)



Auswahl

4

## Nehmen Sie die gewünschte Einstellung oder Auswahl vor.

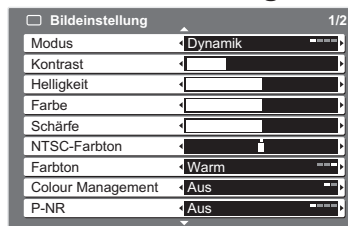

(Beispiel: Menü „Bildeinstellung“)

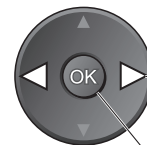

① Ändern

② Speichern oder Aufrufen (bei bestimmten Funktionen erforderlich)

### Für sofortige Rückkehr zum TV-Modus



### Rückkehr zur vorigen Anzeige



### Umblättern der Menüseiten

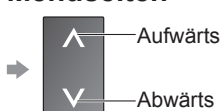

### Auswahl aus mehreren Optionen

Nummer und Position der Optionen



geänderte Einstellung

### Einstellung über Pegelsteller



verändern

### Weiterschalten zur nächsten Anzeige



Die nächste Anzeige erscheint.

### Eingeben der Schriftzeichen im freien Eingangsmenü

Für einige Positionen können Sie Namen und Zahlen frei eingeben.



Geben Sie die Zeichen ein.

Speichern



① Auswahl

② Einstellen

RETURN

RETURN

## ■ Überblick

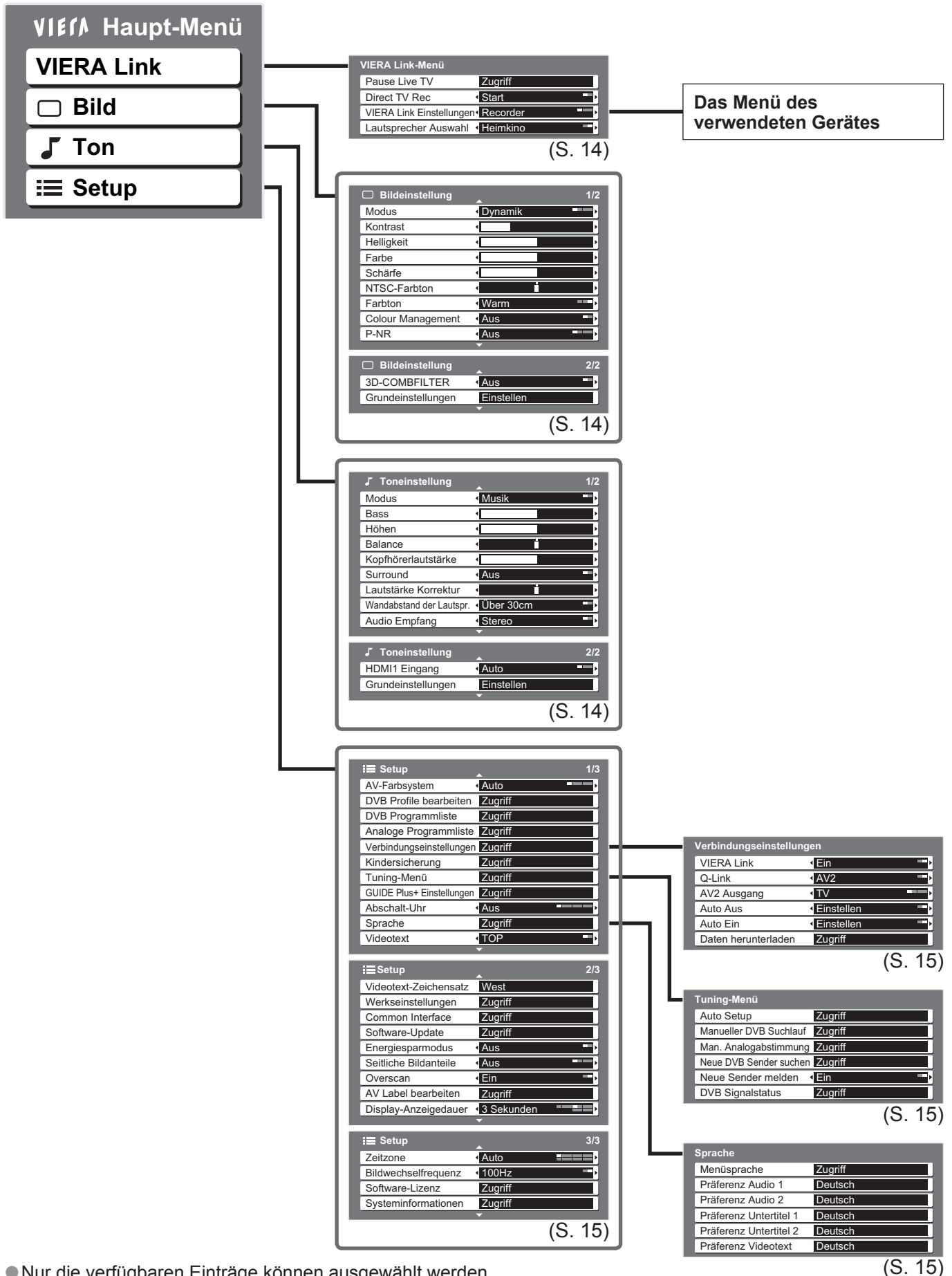

● Nur die verfügbaren Einträge können ausgewählt werden.



# Gebrauch der Menüfunktionen

## ■ Menüliste

Menü	Funktion	Einstellungen / Konfiguration (Optionen)
VIERA Link	Pause Live TV	Steuert das über die VIERA Link-Funktion angeschlossene Gerät und ermöglicht verschiedene praktische Funktionen wie Aufnahme, Wiedergabe usw. ● Das VIERA Link-Menü kann auch direkt über die VIERA Link-Taste auf der Fernbedienung aufgerufen werden.
	Direct TV Rec	
	VIERA Link Einstellungen	
	Lautsprecher Auswahl	
Bild	Modus	Grundlegende Bildeinstellung ( <b>Dynamik / Normal / Kino / Eco</b> ) Dynamik : Bietet höchsten Kontrast und Schärfe des Bildes bei hellen Räumen. Normal : Empfohlen unter normalen Bedingungen bei normaler Beleuchtung des Raumes. Kino : Für Filme in abgedunkelten Räumen mit einem Bild wie im Kino. Eco : Führt die Bildeinstellungen automatisch je nach den vorhandenen Lichtbedingungen durch. ● Nehmen Sie diese Einstellung für jedes Eingangssignal (TV, AV, etc) individuell vor.
	Kontrast, Helligkeit, Farbe, Schärfe	Erhöht oder verringert die Pegel dieser Optionen in Abhängigkeit von Ihren persönlichen Wünschen.
	NTSC-Farbton	Wenn eine NTSC-Signalquelle an Ihren Fernseher angeschlossen ist, kann der Farbton nach Wunsch eingestellt werden. ● Diese Funktion steht nur beim Empfang von NTSC-Signalen zur Verfügung.
	Farbton	Ermöglicht Ihnen die Einstellung des allgemeinen Farbtons des Bildes. ( <b>Kühl / Normal / Warm</b> )
	Colour Management	Lebhaftere Farben werden automatisch erzeugt. ( <b>Aus / Ein</b> ) ● Nicht vorhanden bei PC-Eingangssignalen.
	P-NR	Reduzierung von Bildrauschen Reduziert automatisch das unerwünschte Bildrauschen oder Flimmern in den Konturteilen eines Bildes. ( <b>Aus / Niedrig / Mittel / Hoch</b> ) ● Nicht vorhanden bei PC-Eingangssignalen.
	3D-COMBFILTER	Gelegentlich ist bei der Einzelbild- oder Zeitlupenwiedergabe ein Farbmuster zu sehen. Wählen Sie „Ein“, damit schärfere und genauere Farben angezeigt werden. ( <b>Aus / Ein</b> ) ● Diese Funktion steht nur beim Empfang von PAL- oder NTSC-Signalen zur Verfügung. ● Bei RGB-, S-Video-, Komponenten-, PC- und HDMI-Signalen sowie beim Betrachten einer SD-Karte steht diese Funktion nicht zur Verfügung.
Grundeinstellungen	Drücken Sie die OK-Taste, um den gegenwärtigen Bildmodus auf die Vorgabeeinstellungen zurückzustellen.	
Ton	Modus	Grundlegender Tonmodus ( <b>Musik / Sprache</b> )
	Bass	Erhöht oder verringert den Pegel, um die Ausgabe der Bässe zu verstärken oder abzuschwächen.
	Höhen	Erhöht oder verringert den Pegel, um die Ausgabe der Höhen zu verstärken oder abzuschwächen.
	Balance	Dient zur Einstellung des Lautstärkepegels des rechten und linken Lautsprechers.
	Kopfhörerlautstärke	Dient zur Einstellung der Kopfhörerlautstärke.
	Surround	Surround Sound-Einstellungen ( <b>Aus / Ein</b> ) Eine Dynamic Enhancer-Schaltung wird zur Simulierung von räumlichen Effekten eingesetzt. ● Eine Umschaltung ist auch über die Surround-Taste an der Fernbedienung möglich.
	Lautstärke Korrektur	Stellt die Lautstärke der einzelnen Programme oder des Eingangsmodus ein.
	Wandabstand der Lautspr.	Dient zur Einstellung der Basswiedergabe. ( <b>Über 30cm / Unter 30cm</b> ) ● Wenn der Abstand zwischen der Rückseite des Fernsehers und der Wand mehr als 30 cm beträgt, empfiehlt sich die Wahl von „Über 30cm“. ● Wenn der Abstand zwischen der Rückseite des Fernsehers und der Wand weniger als 30 cm beträgt, empfiehlt sich die Wahl von „Unter 30cm“.
	Audio Empfang	Dient zur Wahl zwischen stereophonem und monauralem Empfang. ( <b>Mono / Stereo</b> ) ● Normaleinstellung: Stereo ● Wenn ein Stereosignal nicht empfangen werden kann: Mono ● M1/M2: Zur Anwahl von zweisprachigen Tonsignalen, wenn diese zur Verfügung stehen. ● Steht nur im Analogmodus zur Verfügung.
	HDMI1 Eingang	Passen Sie die Einstellung dem jeweiligen Eingangssignal an ( <b>Auto / Digital / Analog</b> ). Auto : Automatische Erkennung von digitalen und analogen Programmquellen Digital : HDMI-Kabelanschluss Analog: HDMI-DVI-Adapter-Kabelanschluss ● Nur HDMI1-Eingangsmodus ● Den HDMI2 / 3-Buchsen können nur Digitalsignale zugeleitet werden. ● Für die HDMI2 / 3-Buchsen steht diese Einstellung nicht zur Verfügung.
Grundeinstellungen	Drücken Sie die OK-Taste, um den gegenwärtigen Tonmodus auf die Vorgabeeinstellungen zurückzustellen.	

## ■ Menüliste

Menü	Funktion	Einstellungen / Konfiguration (Optionen)	
Setup	<b>AV-Farbsystem</b>	Dient zur Wahl des optionalen Farbsystems je nach Format des Videosignals im AV-Modus. <b>(Auto / PAL / SECAM / M.NTSC / NTSC)</b>	
	<b>DVB Profile bearbeiten</b>	Dient zur Erstellung einer Liste von Lieblingssendern	
	<b>DVB Programmliste</b>	Dient zum Überspringen unerwünschter DVB-Programme	
	<b>Analoge Programmliste</b>	Überspringt die unerwünschten analogen Programme, oder bearbeitet die analogen Programme.	
	Verbindungseinstellungen	<b>VIERA Link</b>	Dient zur Festlegung, ob die VIERA Link-Funktionen verwendet werden sollen oder nicht <b>(Aus / Ein)</b>
		<b>Q-Link</b>	Wählt die AV-Buchse, die für die Datenkommunikation zwischen dem Fernseher und einem geeigneten Recorder verwendet werden soll. <b>(AV1 / AV2)</b> ● Sofern dieser mit Q-Link nicht kompatibel ist, wählen sie einen anderen Anschluss.
		<b>AV1 / AV2 Ausgang</b>	Dient zur Wahl des Signals, das vom Fernseher über den Q-Link-Anschluss übertragen wird. <b>(TV / AV1 / AV2 / AV3 / Monitor)</b> ● Monitor: Das auf dem Bildschirm angezeigte Bild ● Komponenten-, PC- und HDMI Signale können nicht ausgegeben werden.
		<b>Auto Aus</b>	Die automatische Ausschaltfunktion von über VIERA Link angeschlossenen Geräten lässt sich über diese Funktion ein-oder ausschalten. <b>(Aus / Ein)</b>
		<b>Auto Ein</b>	Die automatische Einschaltfunktion von über VIERA Link angeschlossenen Geräten lässt sich über diese Funktion ein-oder ausschalten. <b>(Aus / Ein)</b>
		<b>Daten herunterladen</b>	Lädt die Einstellungen von Programm, Sprache und Land/Gebiet auf ein an den Fernseher angeschlossenes Gerät herunter, das mit Q-Link oder VIERA Link ausgestattet ist.
	<b>Kindersicherung</b>	Dient zum Sperren eines Kanals / AV-Eingangs, um zu verhindern, dass sich Kinder die betreffenden Programme anschauen.	
	Tuning-Menü	<b>Auto Setup</b>	Stellt automatisch die in einem Gebiet empfangenen Programme ein.
		<b>Manueller DVB Suchlauf</b>	Stellt die DVB-Programme manuell ein.
		<b>Manuelle Analogabstimmung</b>	Stellt die analogen Programme manuell ein.
		<b>Neue DVB Sender suchen</b>	Dient zum Hinzufügen von neuen DVB-Sendern
		<b>Neue Sender melden</b>	Legt fest, ob eine Meldung zur Benachrichtigung angezeigt werden soll, wenn ein neuer DVB-Sender gefunden wurde
		<b>DVB Signalstatus</b>	Dient zur Überprüfung des DVB-Signalzustands
	GUIDE Plus+ Einstellungen	<b>Aktualisierung</b>	Dient zur Ausführung der Aktualisierung des GUIDE Plus+-Zeitplans und der Werbeinformationen für das GUIDE Plus+-System
		<b>Postcode</b>	Dient zur Einstellung Ihrer Postleitzahl für den Gebrauch des GUIDE Plus+-Systems
		<b>Systeminformationen</b>	Blendet Systeminformationen über GUIDE Plus+ ein.
	<b>Abschalt-Uhr</b>	Dient zum automatischen Ausschalten des Gerätes nach der voreingestellten Zeitdauer. <b>(Aus / 15 / 30 / 45 / 60 / 75 / 90 Minuten)</b>	
	Sprache	<b>Menüsprache</b>	Dient zum Ändern der Sprache der in den Bildschirm eingeblendeten Anzeigen.
		<b>Präferenz Audio 1 / 2</b>	Wählt die bevorzugte Sprache für ein DVB-Programm mit mehreren Tonspuren (je nach Sender).
		<b>Präferenz Untertitel 1 / 2</b>	Wählt die bevorzugte Sprache für die DVB-Untertitel (je nach Sender).
		<b>Präferenz Videotext</b>	Dient zur Wahl der bevorzugten Sprache für DVB-Videotext. (je nach Sender)
	<b>Videotext</b>	Videotext-Anzeigemodus <b>(TOP (FLOF) / List)</b>	
	<b>Videotext-Zeichensatz</b>	Dient zur Wahl der Videotext-Sprache. <b>(West / Ost1 / Ost2)</b> ● West: Englisch, Französisch, Deutsch, Griechisch, Italienisch, Spanisch, Schwedisch, Türkisch usw. ● Ost1: Tschechisch, Englisch, Estnisch, Lettisch, Rumänisch, Russisch, Ukrainisch usw. ● Ost2: Tschechisch, Ungarisch, Lettisch, Polnisch, Rumänisch usw.	
<b>Werkseinstellungen</b>	Dient zum Rückstellen aller Einstellungen auf die Werksvorgaben, z.B. nach einem Umzug		
<b>Common Interface</b>	Dient zum Betrachten von Pay-TV		
<b>Software-Update</b>	Dient zum Herunterladen von neuer Software auf den Fernseher		
<b>Energiesparmodus</b>	Reduziert die Bildhelligkeit zur Energieeinsparung. <b>(Aus / Ein)</b>		
<b>Seitliche Bildanteile</b>	Dient zur Einstellung der Helligkeit der seitlichen Bildanteile. <b>(Aus / Niedrig / Mittel / Hoch)</b> ● Die empfohlene Einstellung ist „Hoch“, damit das Auftreten von Nachbildern verhindert wird.		
<b>Overscan</b>	Dient zur Wahl des Bildschirmbereichs für die Anzeige des Bilds <b>(Aus / Ein)</b> Ein: Das Bild wird vergrößert, um den Bildrand zu verdecken. Aus: Das Bild wird in seiner Originalgröße angezeigt. ● Wählen Sie die Einstellung „Ein“, wenn Rauschen am Bildschirmrand auftritt. ● Diese Funktion steht zur Verfügung, wenn „Aspekt“ auf „Auto“ (nur Signale mit einem Bildseitenverhältnis von 16:9) oder „16:9“ eingestellt ist. ● Diese Funktion kann getrennt für SD-Signale (Signale mit normaler Auflösung) und HD-Signale (Signale mit hoher Auflösung) gespeichert werden.		
<b>AV Label bearbeiten</b>	Benennt oder überspringt die einzelnen Eingangsbuchsen.		
<b>Display-Anzeigedauer</b>	Dient zur Einstellung der Zeitdauer der Anzeige des Informationsbanners auf dem Bildschirm. ● 0 (keine Anzeige) bis 10 Sekunden in 1-Sekunden-Schritten		
<b>Zeitzone</b>	Automatische Einstellung der Zeitdaten		
<b>Bildwechselfrequenz</b>	Ändert die Bildverarbeitung des Bildschirms (richtet sich nach dem Eingangssignal). <b>(50Hz / 100Hz)</b> ● Normalerweise auf „100Hz“ einstellen.		
<b>Software-Lizenz</b>	Dient zur Anzeige der Software-Lizenzinformationen.		
<b>Systeminformationen</b>	Zeigt die Systeminformation dieses Fernsehers an.		

- Bei Verwendung eines PC oder einer SD-Karte wird ein anderes Menü angezeigt.
- Nur die verfügbaren Einträge können ausgewählt werden.

## Benutzerinformationen zur Entsorgung von elektrischen und elektronischen Geräten (private Haushalte)



Entsprechend den grundlegenden Firmengrundsätzen der Panasonic-Gruppe wurde ihr Produkt aus hochwertigen Materialien und Komponenten entwickelt und hergestellt, die recyclebar und wieder verwendbar sind.

Dieses Symbol auf Produkten und/oder begleitenden Dokumenten bedeutet, dass elektrische und elektronische Produkte am Ende ihrer Lebensdauer vom Hausmüll getrennt entsorgt werden müssen. Bringen Sie bitte diese Produkte für die Behandlung, Rohstoffrückgewinnung und Recycling zu den eingerichteten kommunalen Sammelstellen bzw. Wertstoffsammelhöfen, die diese Geräte kostenlos entgegennehmen.

Die ordnungsgemäße Entsorgung dieses Produkts dient dem Umweltschutz und verhindert mögliche schädliche Auswirkungen auf Mensch und Umwelt, die sich aus einer unsachgemäßen Handhabung der Geräte am Ende Ihrer Lebensdauer ergeben könnten.

Genauere Informationen zur nächstgelegenen Sammelstelle bzw. Recyclinghof erhalten Sie bei Ihrer Gemeindeverwaltung.

### Für Geschäftskunden in der Europäischen Union

Bitte treten Sie mit Ihrem Händler oder Lieferanten in Kontakt, wenn Sie elektrische und elektronische Geräte entsorgen möchten. Er hält weitere Informationen für sie bereit.

### Informationen zur Entsorgung in Ländern außerhalb der Europäischen Union

Dieses Symbol ist nur in der Europäischen Union gültig.

		TH-37PX80E	TH-42PX80E
<b>Stromquelle</b>		220-240 V Wechselstrom, 50 / 60 Hz	
<b>Leistungs- aufnahme</b>	<b>Normaler Betrieb</b>	235 W	255 W
	<b>Bereitschaftszustand</b>	0,7 W (Ohne DVB-Aufzeichnung) 20 W (Mit DVB-Aufzeichnung)	

- Dieses Gerät entspricht den nachstehend aufgeführten EMC-Richtlinien. EN55013, EN61000-3-2, EN61000-3-3, EN55020, EN55022, EN55024.

## Hinweise zu den DVB-Funktionen

- Funktionen im Zusammenhang mit DVB (Digital Video Broadcasting) stehen in Gebieten zur Verfügung, in denen digitale terrestrische Sendungen des Formats DVB-T (MPEG2) empfangen werden können. Nähere Informationen hierzu sind von Ihrem Panasonic-Fachhändler erhältlich.
- In bestimmten Ländern stehen die DVB-Funktionen möglicherweise nicht zur Verfügung.
- Einige Funktionen stehen in einigen Ländern ggf. nicht zur Verfügung.
- Dieser Fernseher ist mit den gegenwärtigen DVB-Spezifikationen kompatibel. Seine Kompatibilität mit zukünftigen DVB-Diensten ist jedoch nicht gewährleistet.

### Modell- und Seriennummer

Die Modellnummer und die Seriennummer sind auf der hinteren Abdeckung angegeben. Tragen Sie die Seriennummer in den nachstehenden Freiraum ein und bewahren Sie die Anleitung zusammen mit der Einkaufsquittung für den Fall eines Diebstahls oder Verlustes oder falls Sie eine Garantieleistung in Anspruch nehmen wollen sorgfältig auf.

Modellnummer

Seriennummer

## Name und Adresse des Herstellers gemäß der Richtlinie 2001/95/EG, umgesetzt durch das GPSG vom 06.01.2004, Paragraph 5 :

Panasonic AVC Networks Czech, s. r. o.

U Panasoniku 1

320 84 Plzeň

Česká republika

## Matsushita Electric Industrial Co., Ltd.

Web Site : <http://www.panasonic-europe.com>

© 2008 Matsushita Electric Industrial Co., Ltd. All Rights Reserved.